

verticale



orizzontale



CAB-PERGO



ISTRUZIONI DI POSA

CABLAGGIO PER PERGOLA SOLARE



Minimo 1 persona
2 ore

PREPARAZIONE DELLA POSA

Strumenti necessari

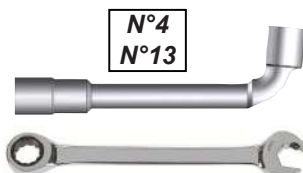

N°4
N°13



NOMENCLATURA

DESIGNAZIONE	6 PV	8PV	10PV	12PV
Prolunga MC4 2m Maschio / Femmina	12 / 16*	16	20	24 / 40*
Tappo MC4 Maschio + Femmina	1	1	1	1
Connettore T AC	3	4	5	6
Cavo AC 4m Femelle / Femelle	2	3	3	4
Microinverter	3	4	5	6
Cavo AC Microinverter Femmina / Femmina	1	1	2	2
Cavo AC 4m Quadro Femelle 2.5mm ²	1	1	0	0
Cavo AC 4m Quadro Femelle 6.0mm ²	0	0	1	1
Quadretto AC 4.5KW ECO Secondo l'opzione scelta	1	1	0	0
Quadretto AC 4.5KW LUXE Secondo l'opzione scelta	1	1	0	0
Quadretto AC 6.5KW LUXE Secondo l'opzione scelta	0	0	1	1
Cavo 5m messa a terra Cavo 6.0mm ² + occhio Premontato in Quadretto AC	1	1	1	1
Cavo 0.5m messa a terra Cavo 6.0mm ² Premontato in Quadretto AC	1	1	1	1
Viteria di messa a terra Rondella bimateriale + vite	1	1	1	1
TerraGrif Canale portacavi	6	8	10	12
ATC313 Griffa passacavo	24	32	40	48

LUXE SOLO

* Per il sistema Avancées a 3 Pannelli FV



CABPERGO-0326AIT-12P

L'installazione deve essere eseguita nel rispetto della norma CEI 0-21 e delle norme tecniche applicabili del Comitato Elettrotecnico Italiano (CEI).

L'impianto dell'abitazione o del locale deve essere conforme alla norma CEI 64-8 aggiornata.

Assicurarsi che la corrente sia disattivata prima di qualsiasi intervento elettrico.

1 - 1 Cablaggio dell'impianto: 2 Pannelli FV a sporgenza

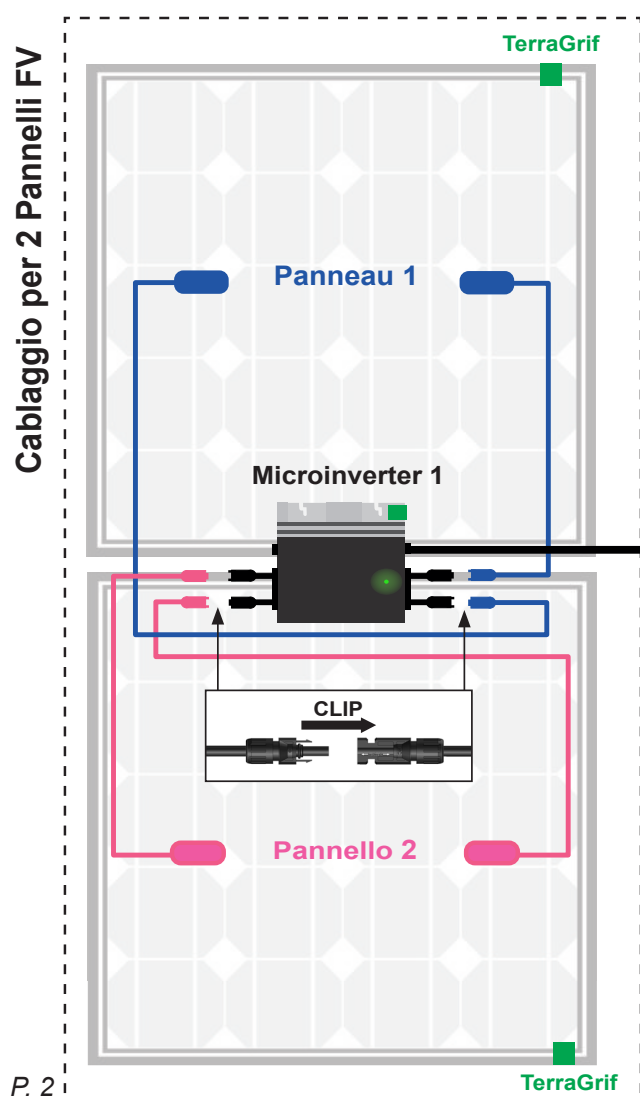
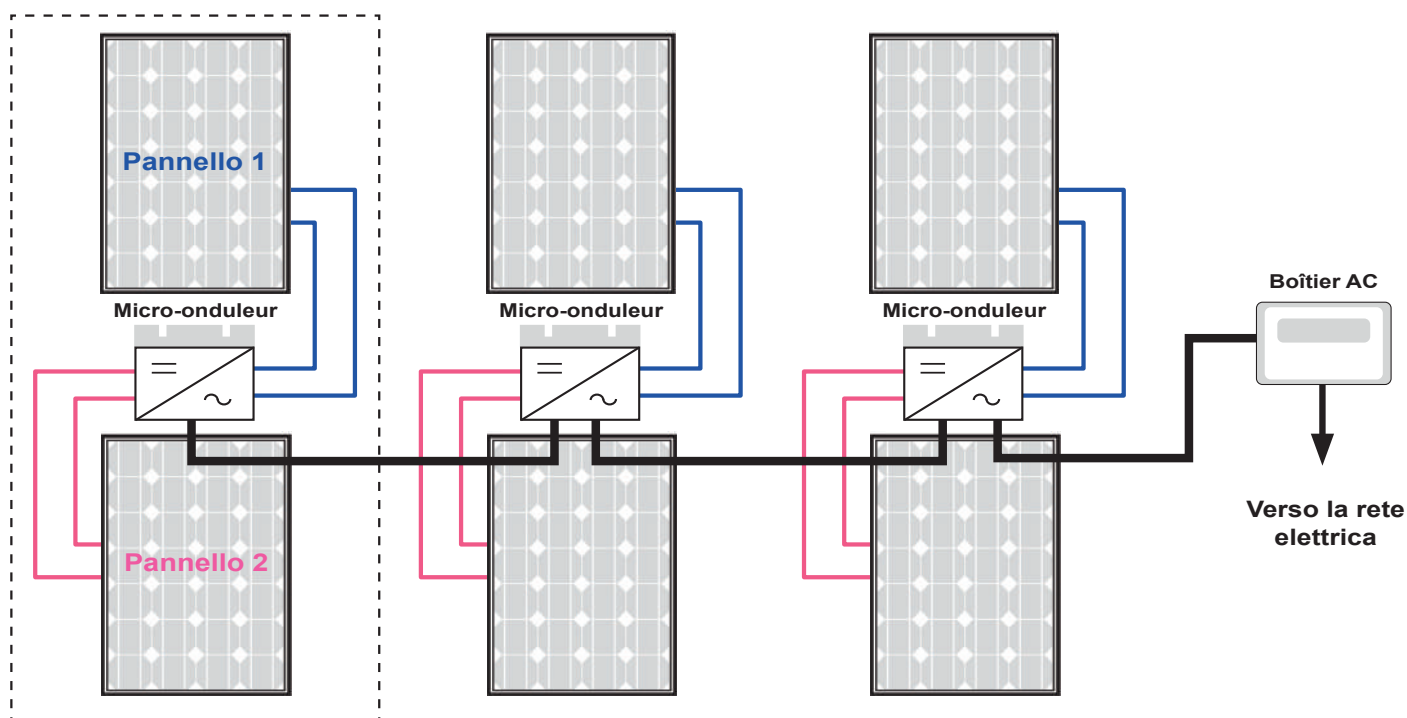

Se necessario, utilizzi le prolunghe MC4 da 1 m per il cablaggio dei Pannelli FV al microinverter.

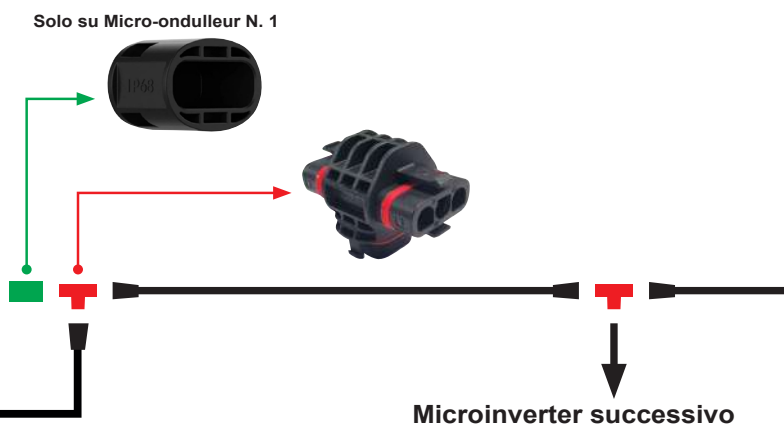

IMPORTANTE

- 1 - Collegare i pannelli FV ai microinverter
- 2 - Collegare i microinverter tra loro
- 3 - Collegare il quadro CA secondo l'opzione scelta.

Passaggio dei cavi nella canalina:

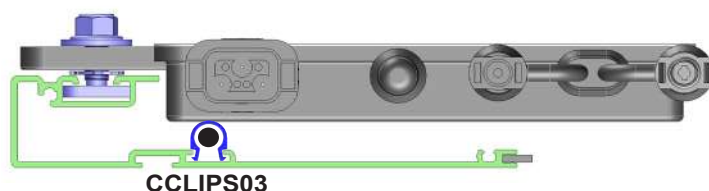

1 - 2 Cablaggio dell'impianto: 3 Pannelli FV a sporgenza

Schemi di principio 4KW Maxi:

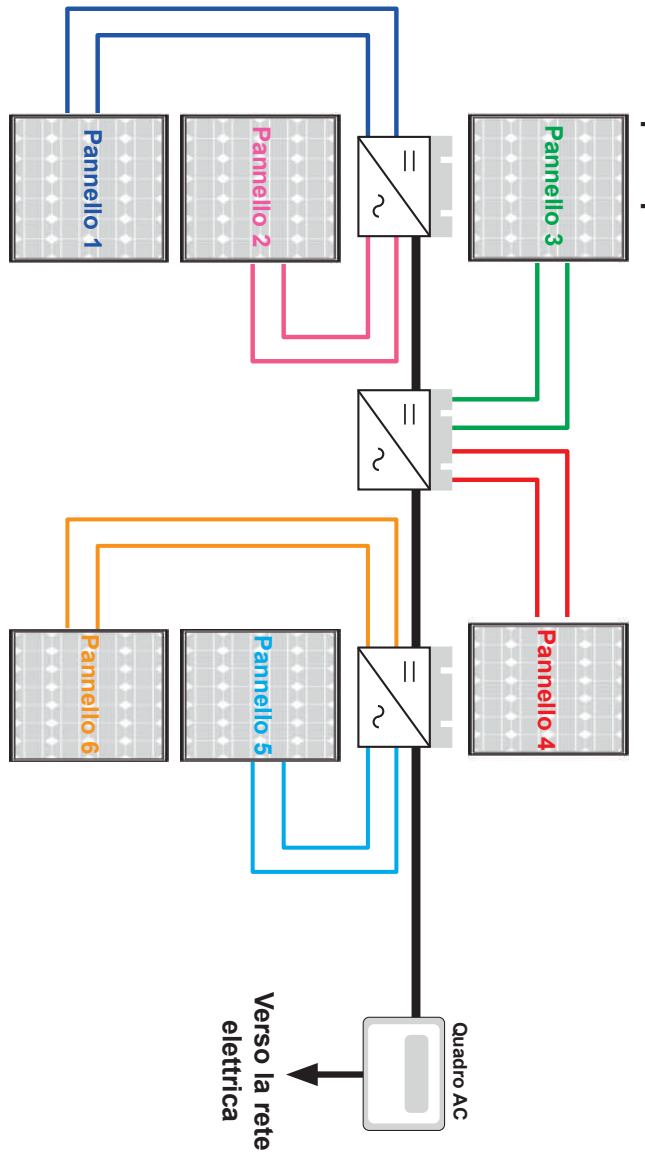

Schemi di principio 6KW Maxi: **ATTENZIONE**, Collegare un massimo di 3 microinverter per ogni ingresso AC del Quadro CA da 6 kW.

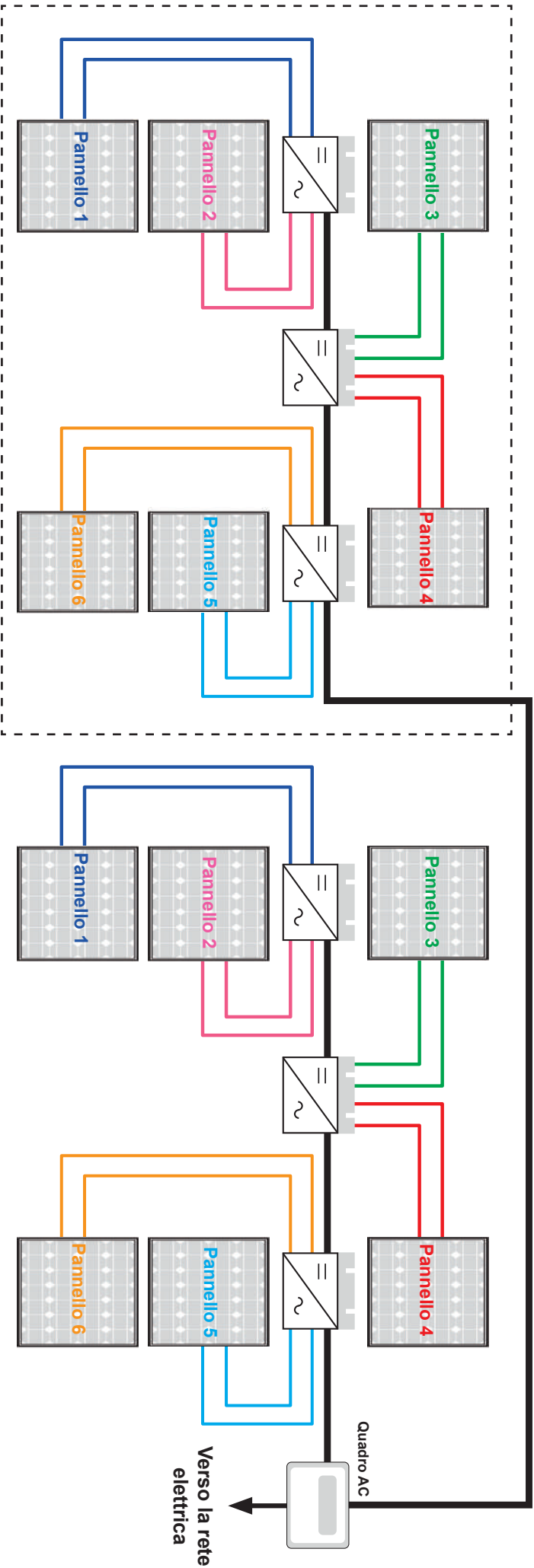

Se necessario, utilizzi le prolunghe MC4 da 1 m per il cablaggio dei Pannelli FV al microinverter.

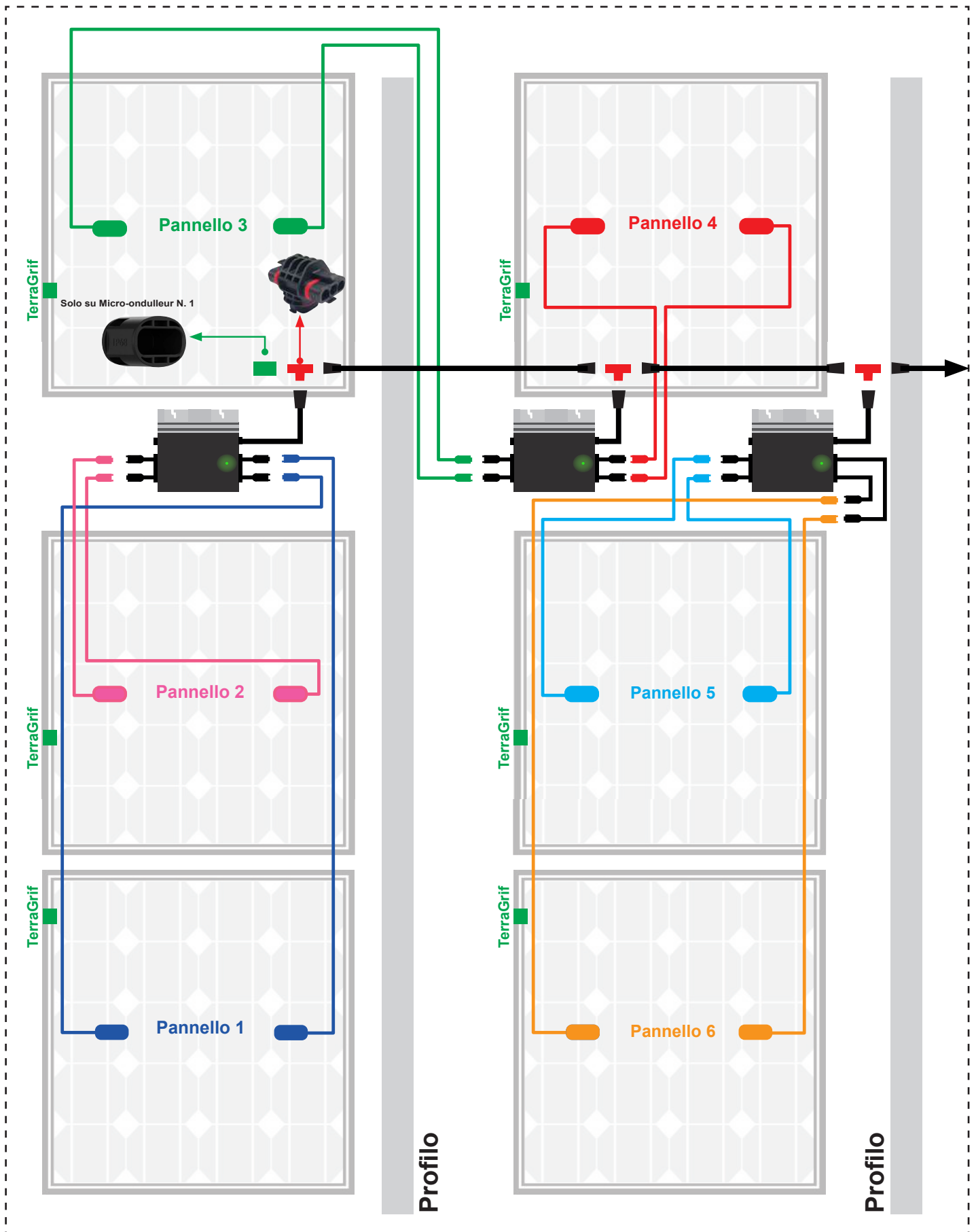

IMPORTANTE

- 1 - Collegare i pannelli FV ai microinverter
- 2 - Collegare i microinverter tra loro
- 3 - Collegare il Quadro CA secondo l'opzione scelta.

Passaggio dei cavi nella canalina:

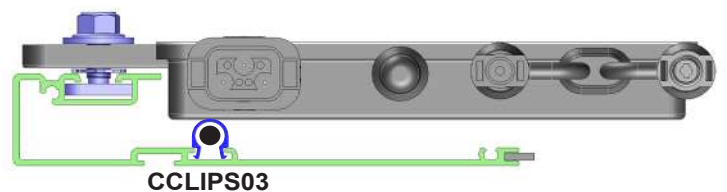

1 - 3 Collegamento Quadro AC ECO: 8 pannelli, max. 4,0 kW

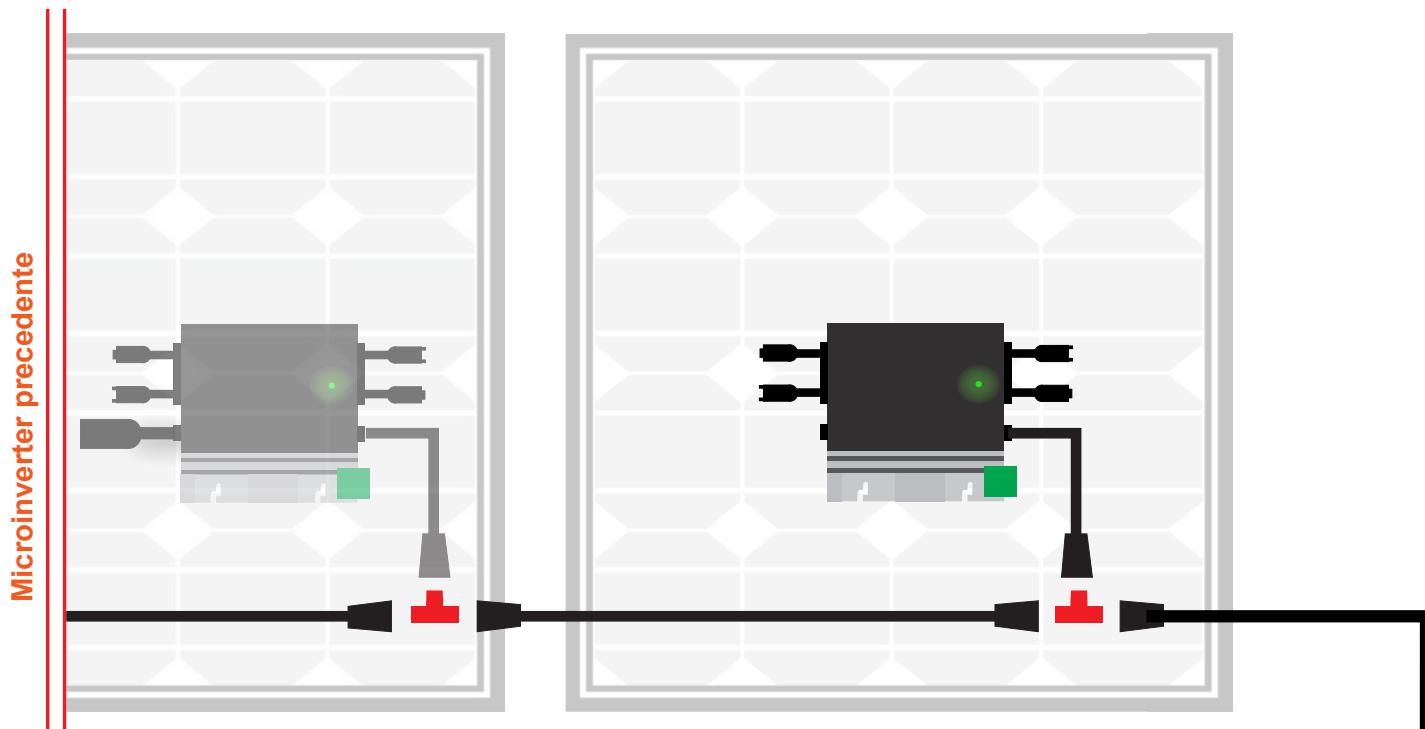

Per il collegamento al quadro elettrico, si rivolga a un professionista certificato.

Interruttore differenziale 30mA

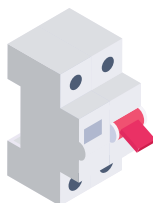

Interruttore automatico da 20 A: 4,0 kW max.



Quadro AC

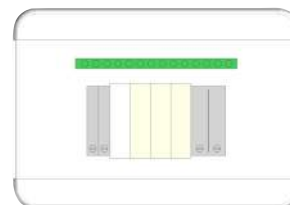

Femmina / 3 fili da 2,5 mm²
Verso il quadro elettrico





In conformità alle norme europee armonizzate HD 60364-7-712, HD 60364-4-41, HD 60364-4-43 ed EN 50549-1, l'impianto fotovoltaico deve essere collegato all'impianto interno, a valle del quadro generale, con una protezione dedicata.

Il quadro esistente deve essere verificato per garantire che sia in grado di sopportare la corrente cumulativa di rete + fotovoltaico senza superare le intensità ammissibili.

1 - 4 Collegamento del quadro elettrico AC LUXE: 8 pannelli, max. 4,0 kW

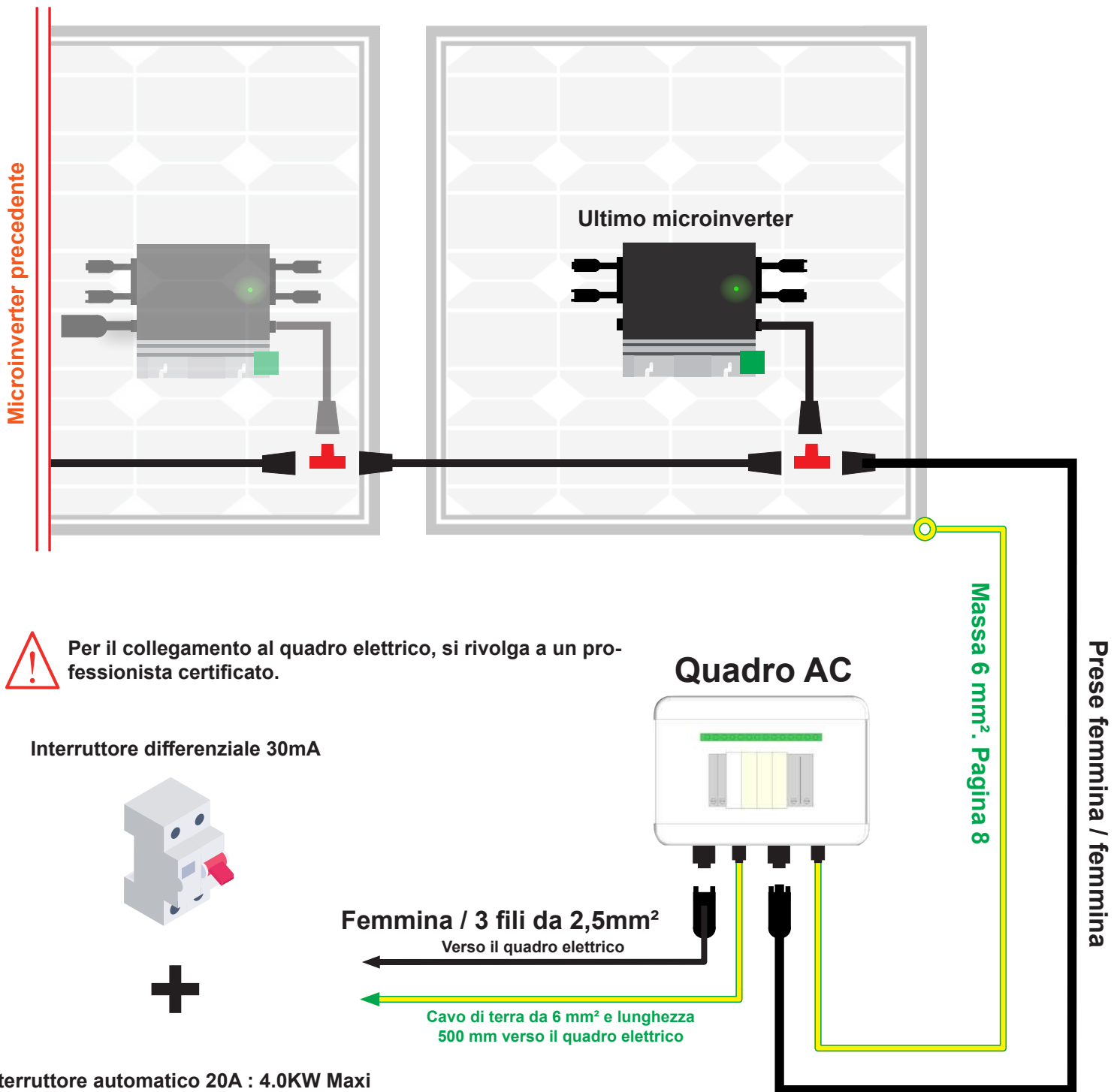
Importante : Se il vostro quadro AC si trova a una distanza superiore a 500 mm dal quadro elettrico, provvedete alla messa a terra utilizzando un cavo da 10 mm² o 16 mm², in conformità alle norme indicate nelle istruzioni.



 Per il collegamento al quadro elettrico, si rivolga a un professionista certificato.

Interruttore differenziale 30mA

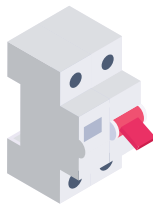

Interruttore automatico 20A : 4.0KW Maxi



In conformità alle norme europee armonizzate HD 60364-7-712, HD 60364-4-41, HD 60364-4-43 ed EN 50549-1, l'impianto fotovoltaico deve essere collegato all'impianto interno, a valle del quadro generale, con una protezione dedicata.

Il quadro esistente deve essere verificato per garantire che sia in grado di sopportare la corrente cumulativa di rete + fotovoltaico senza superare le intensità ammissibili.

1 - 5 Collegamento del quadro elettrico AC LUXE: 12 pannelli, max. 6,0 kW

Important : si votre boîtier AC est à une distance supérieure à 500mm de votre tableau électrique, prévoir la mise à la terre avec du câble de 10mm² ou 16mm² suivant les normes citées dans la notice.

ATTENTION, connectez 3 micro-onduleurs maximum par entrée AC du boîtier AC.

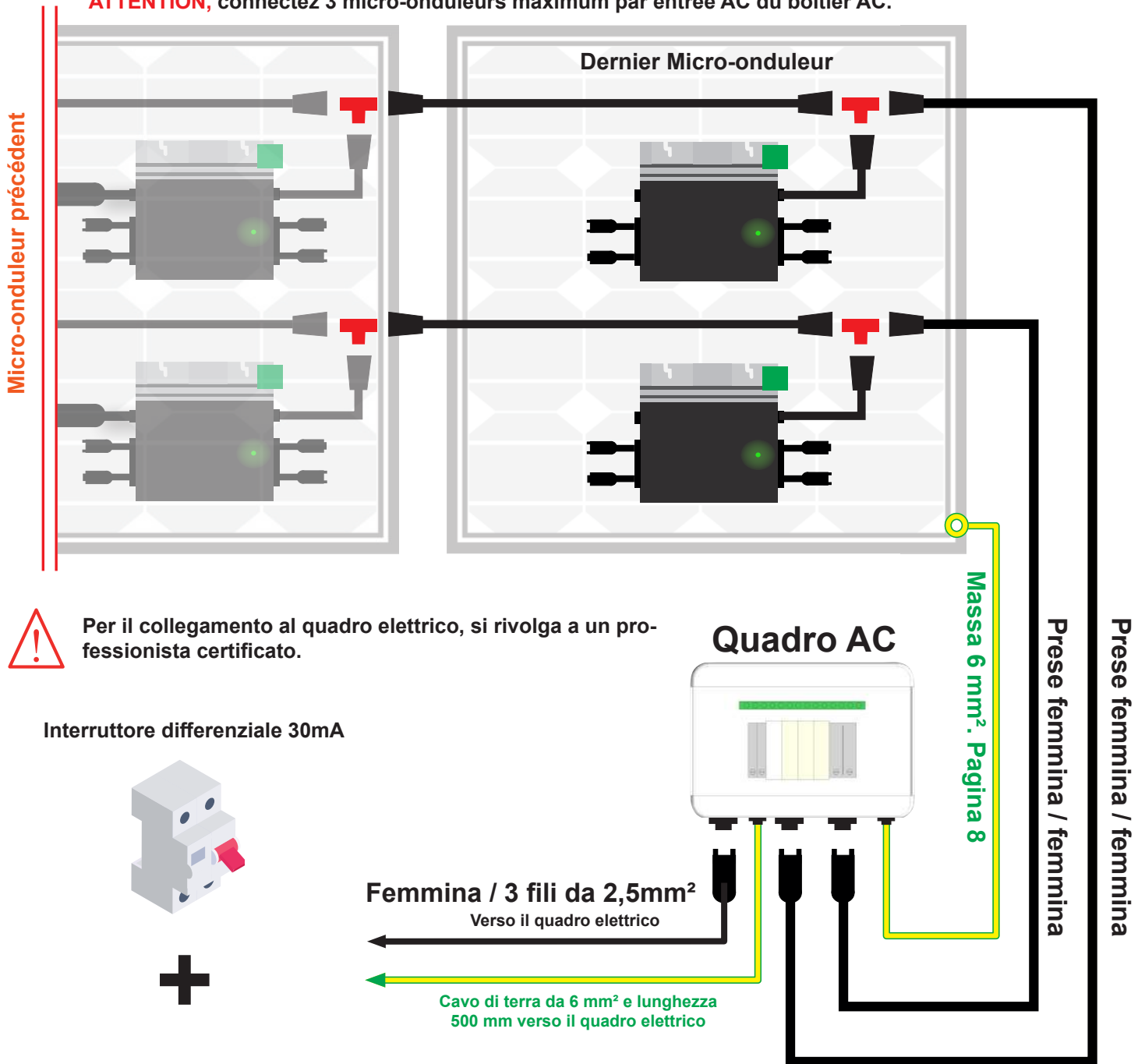

In conformità alle norme europee armonizzate HD 60364-7-712, HD 60364-4-41, HD 60364-4-43 ed EN 50549-1, l'impianto fotovoltaico deve essere collegato all'impianto interno, a valle del quadro generale, con una protezione dedicata.

Il quadro esistente deve essere verificato per garantire che sia in grado di sopportare la corrente cumulativa di rete + fotovoltaico senza superare le intensità ammissibili.

2 - 1 Messa a terra 6 mm²: kit di viteria per la messa a terra.

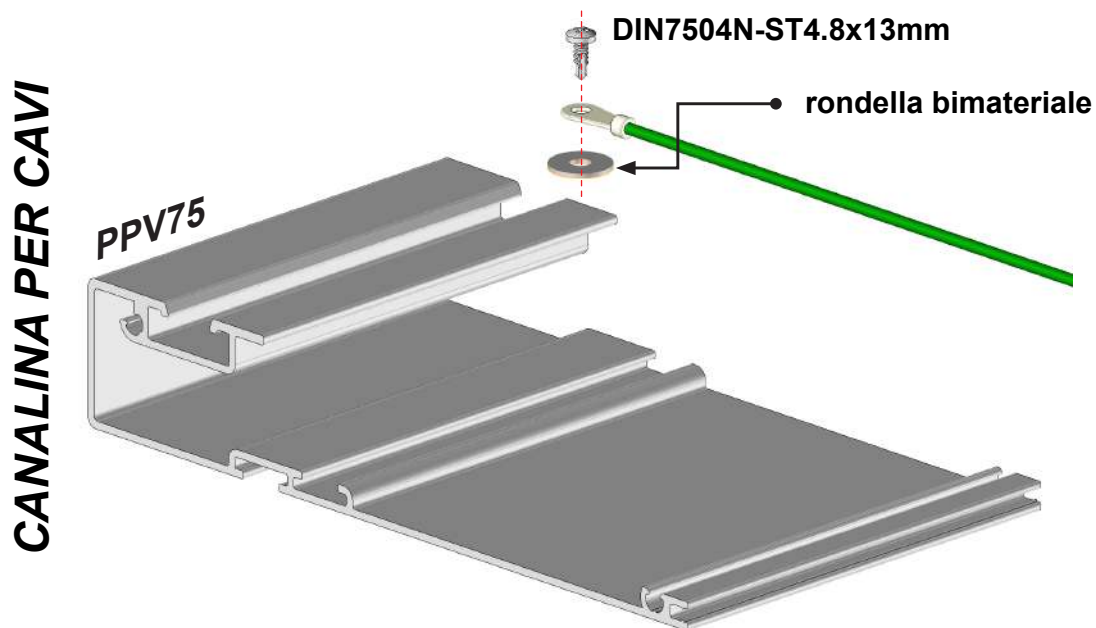

2 - 2 Tappi di sigillatura:

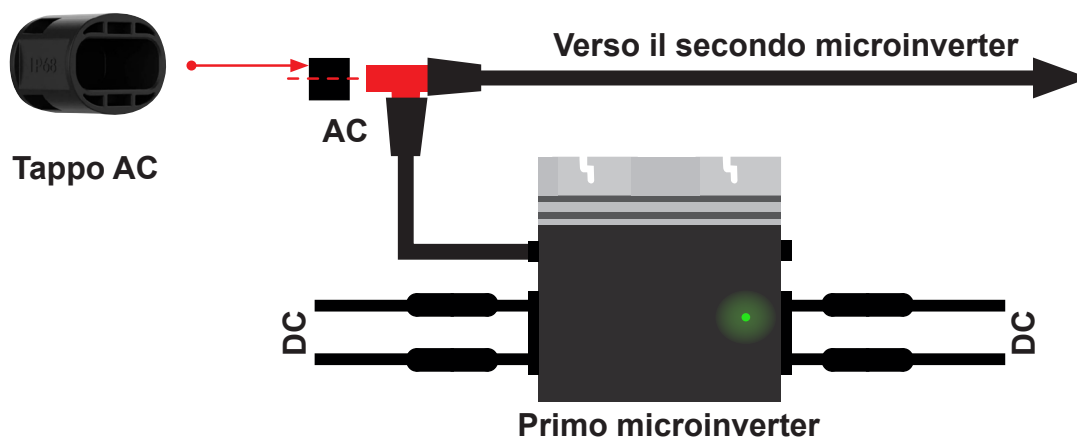

Attenzione: i tappi MC4 vengono utilizzati solo sui kit di pannelli dispari.

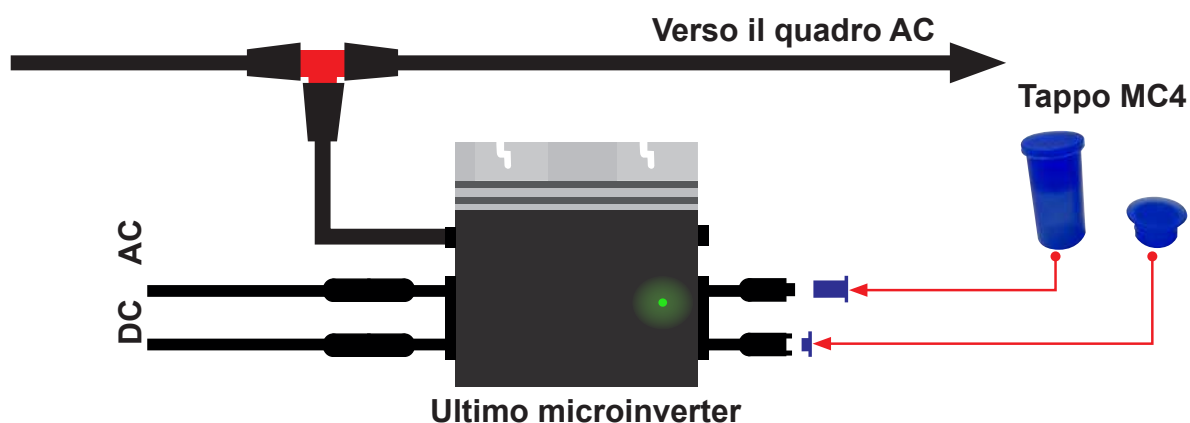

3 - 1 *Passaggio dei cavi a seconda del prodotto.*

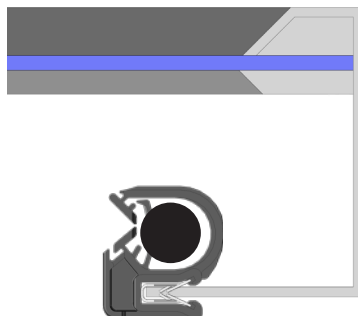
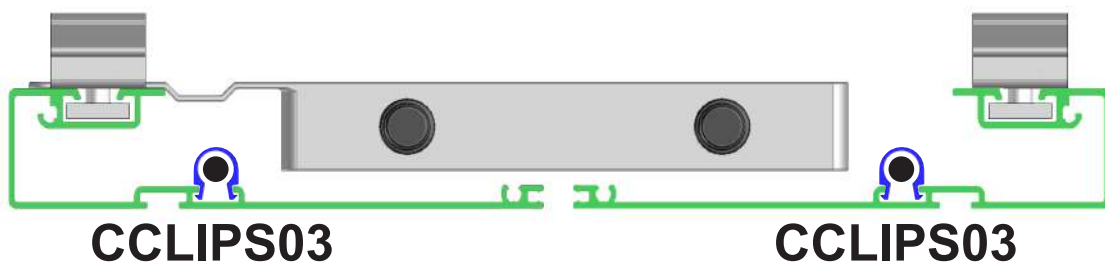
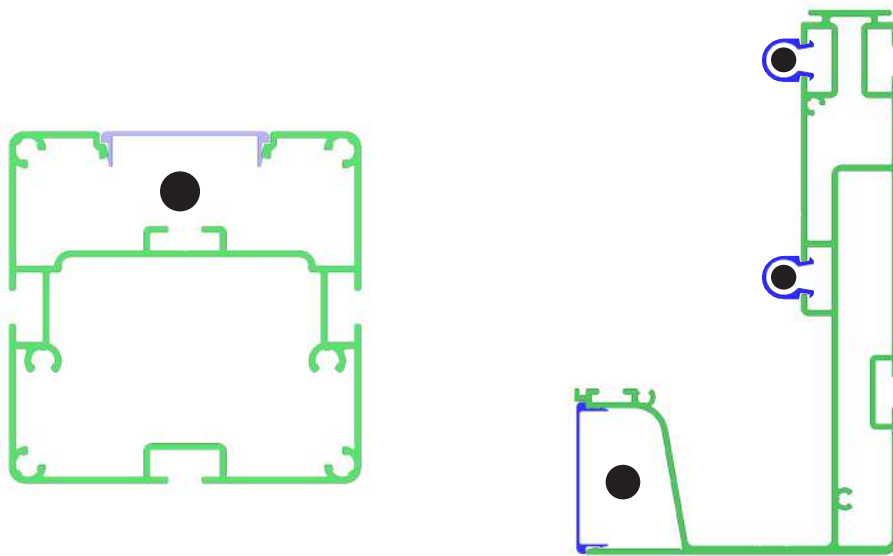
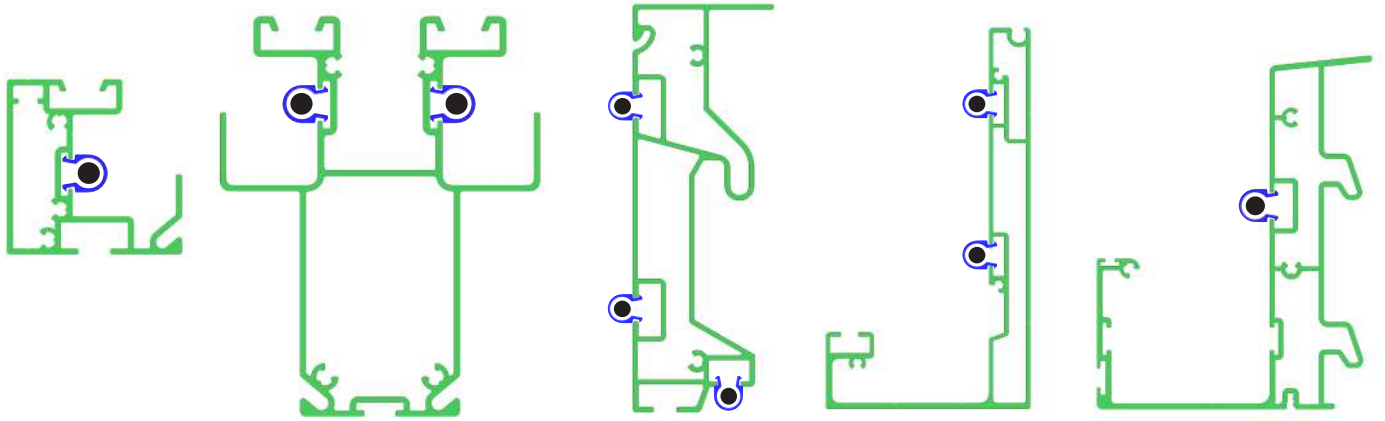



AVVERTENZE



Assicurarsi che la corrente sia disattivata prima di qualsiasi intervento elettrico.

L'impianto elettrico esistente dell'abitazione o del locale deve essere conforme alla norma CEI 64-8 aggiornata.

L'installazione deve essere realizzata nel rispetto delle norme tecniche del CEI, in particolare CEI 0-21 per il collegamento alla rete.

Il collegamento in modalità plug and play può essere effettuato senza l'intervento di un professionista certificato.

Per un collegamento al quadro elettrico, rivolgersi a un professionista qualificato.

La parte DC corrisponde alla sezione in corrente continua dell'impianto (collegamento pannelli fotovoltaici al microinverter). La parte

AC corrisponde alla sezione in corrente alternata (collegamento dei microinverter al quadro o al box AC).

Per la messa in servizio, effettuare i collegamenti partendo dalla parte DC verso la parte AC.

Per la disconnessione, scollegare l'impianto partendo dalla parte AC verso la parte DC.

Verificare il corretto collegamento degli elementi: cavo AC per il collegamento dei microinverter; prolunga fino al box AC (2 per kit su-

superiori a 4 kW); cavo di terra da 6 mm²; cavi DC per il collegamento dei pannelli FV al microinverter (2 pannelli per microinverter).

Assicurarsi che l'impianto elettrico dell'abitazione sia idoneo a supportare la potenza dell'installazione (interruttore automatico, differenziale, dimensionamento dei cavi, ecc.).

Collegamento su linea dedicata senza box AC: assicurarsi che l'impianto sia collegato a una linea dedicata del quadro elettrico con adeguata identificazione.

Interruttore da 16 A + differenziale 30 mA con cavi da 1,5 mm² oppure

Interruttore da 20 A + differenziale 30 mA con cavi da 2,5 mm², in funzione della potenza.

Potenza massima installabile: 2000 W senza box AC.

Per installazioni tra 4000 W e 6400 W, è obbligatorio l'uso di un box AC con protezione contro le sovratensioni (SPD) e non è consentito il collegamento a presa.

Linea dedicata con interruttore da 32 A + differenziale 30 mA e cavi da 6 mm².

Per installazioni con SPD, il box AC deve essere collegato a terra con un cavo da 6 mm² fino a 500 mm e da 10 mm² o 16 mm² oltre tale distanza, secondo le norme CEI applicabili.

In caso di collegamento a una presa esterna, assicurarsi che sia protetta dagli agenti atmosferici (UV, pioggia, grandine, ecc.) e con grado di protezione IP66.

Assicurarsi che microinverter, cavi e connettori siano protetti dagli agenti atmosferici sotto i pannelli FV o all'interno della struttura.

Il box AC deve essere installato in un luogo protetto dagli agenti atmosferici.

Non modificare prolunghie e cavi forniti nel kit. Solo un professionista qualificato è autorizzato a modificarli sotto la propria responsabilità.

Non aprire né modificare il box AC. Solo un professionista qualificato è autorizzato a intervenire.

Installare i microinverter (inclusi i connettori DC e AC) sotto i moduli FV per evitare esposizione a pioggia, UV e altri agenti atmosferici.

Lasciare almeno 1,5 cm di spazio sopra e sotto per la ventilazione.

Il supporto deve essere correttamente collegato a terra secondo le normative locali.

Quando si collegano i cavi DC, il LED del microinverter deve lampeggiare una volta in rosso e dieci volte in verde entro 10 secondi, indicando il corretto funzionamento.

Verificare che tutti i cavi AC e DC siano correttamente installati e non danneggiati o schiacciati. Assicurarsi che tutte le scatole di connessione siano ben chiuse.

Ogni pannello deve essere collegato correttamente a un unico ingresso DC.

Non mescolare cavi positivi e negativi di pannelli diversi sulla stessa entrata DC: ciò può danneggiare il microinverter e annullare la garanzia.

Non scollegare mai i connettori DC sotto tensione. I pannelli FV producono corrente quando esposti al sole: rischio di elettrocuzione.

Scollegare sempre l'alimentazione AC prima di disconnettere i cavi DC dai moduli FV.

orizzontale



verticale



CAB-PERGO



**ISTRUZIONI DI POSA
CABLAGGIO PER PERGOLA SOLARE**