



HORIZON III

Pergola bioclimatique





HORIZON III

Convivialité et confort sous votre pergola

Protection, élégance et robustesse illustrent la pergola Horizon III. Mais elle vous en offre bien plus encore.

Les profilés aluminium robustes et le design de cette pergola Horizon III permettent d'envisager des dimensions XXL...votre extérieur est alors comme vous l'aimez. L'atout supplémentaire ? Son double vérin pour une ouverture en un clin d'oeil.



Pour toutes ces occasions où vous souhaitez profiter d'un moment hors du temps, la pergola Horizon III vous offre la quiétude recherchée.

Relaxez-vous sous votre pergola bioclimatique en ajustant l'orientation des lames à l'intensité lumineuse souhaitée.

En famille ou entre amis, les lames orientables permettent de jouer avec les rayons du soleil.

Sous la pergola Horizon III vous allez profiter de moments de convivialité sans souffrir des intempéries.



EN DETAIL

Vérins, laquage et éléments



La pergola HORIZON III est munie de 2 **vérins électriques, robustes et silencieux**. Ils permettent une ouverture des lames en souplesse pour ajuster au mieux l'ensoleillement de votre terrasse.

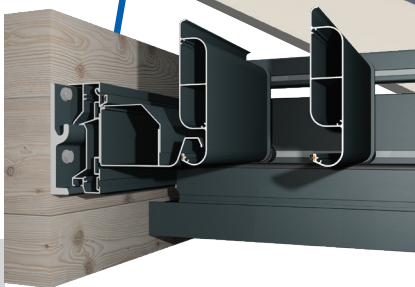
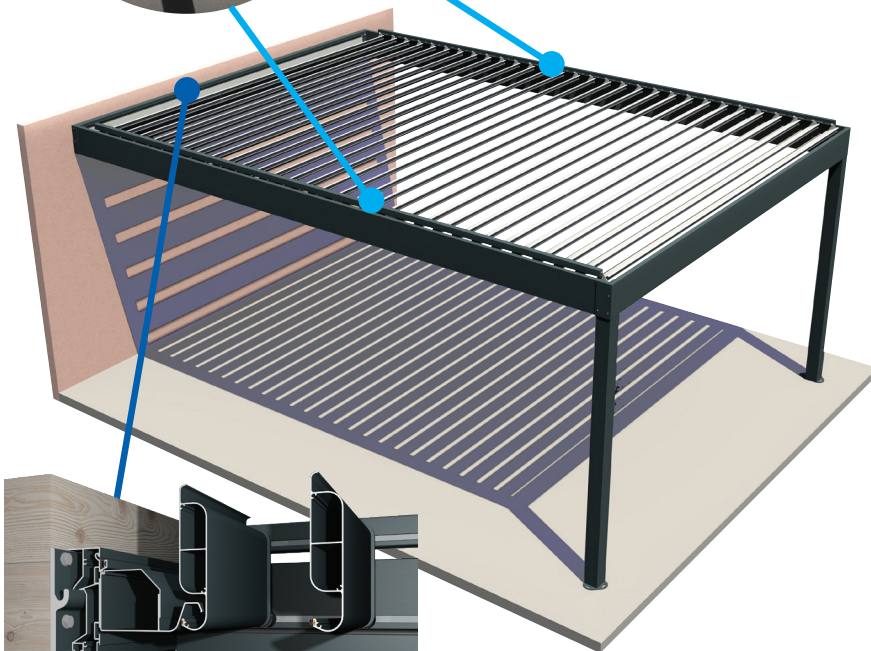

Les supports de fixation facilitent la pose grâce aux multiples possibilités de positionnement.

Finitions standard

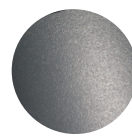

RAL 7016 ANTHRACITE
Laquage téflonné

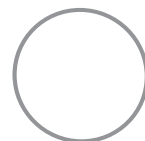

RAL 9010 blanc
Laquage brillant

MIXTE

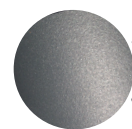

Armature



Lames

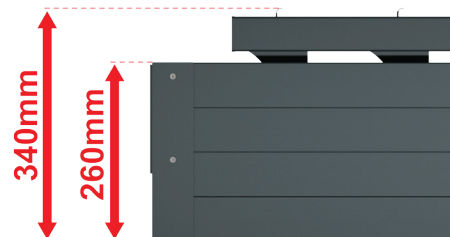

Joue renforcée (résistance au vent)

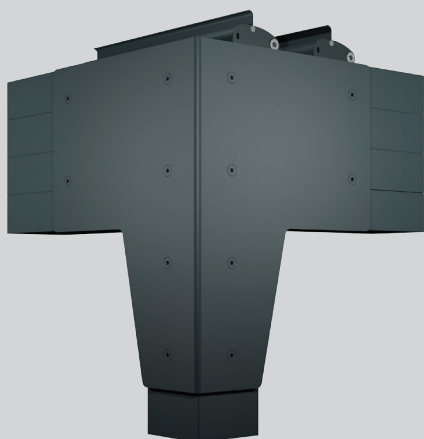

Modèle îlot JBSO 4707

Fixation au sol

ST45

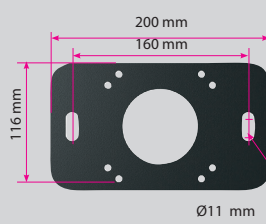

ST4502

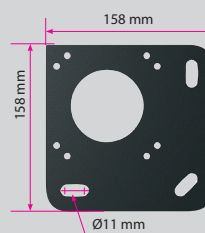

ST4510

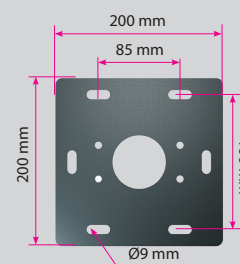

CONFIGURATIONS

Plusieurs choix possibles

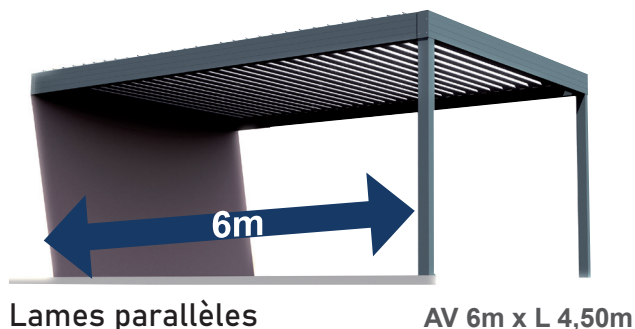

Lames parallèles

AV 6m x L 4,50m

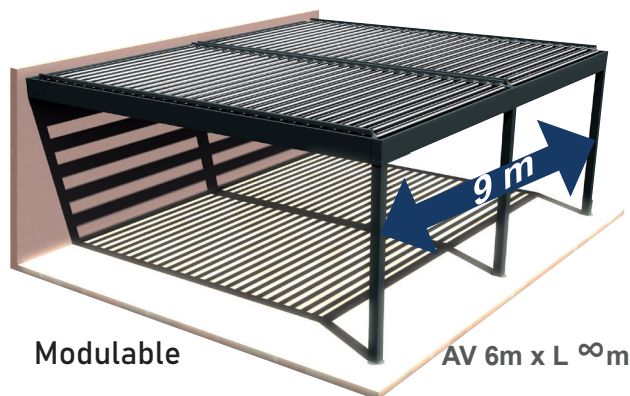

Modulable

AV 6m x L ∞m



Lames perpendiculaires

AV 4,50m x L 6m

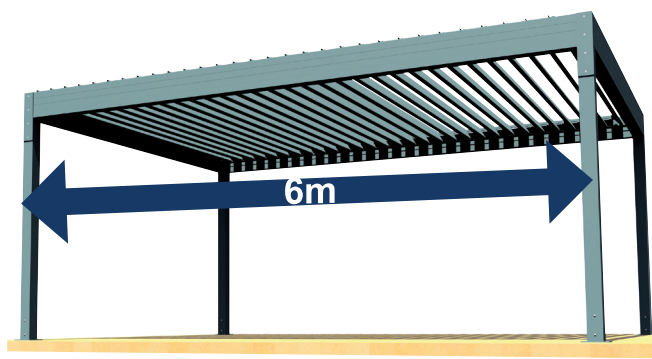

Îlot

AV 6m x L 4,50m



Store coulissant



Claustra

ACCESSOIRES

Les petits plus qui font la différence

La protection de la pergola est déjà bonne mais elle l'est encore plus munie d'accessoires qui prolongent encore son utilisation.

Un vis à vis gênant depuis votre terrasse, il suffit d'agrémenter votre pergola d'un store à coulisses...vivez alors l'extérieur comme un intérieur. Besoin de vous protéger du vent à la basse saison ? Un claustra sur la face exposée et le tour est joué !

BIOCLIMATIQUE

S'adapte à toutes les conditions météo

Maîtrise de l'ensoleillement, de la température sous la pergola et confort sous la pergola même en cas d'intempéries.

Les lames orientables de la pergola Horizon III permettent la circulation de l'air en conservant le contrôle de la lumière. Ouverture des lames à 115°.

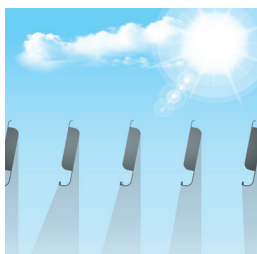

Ouverture totale pour profiter de l'ensoleillement en hiver.

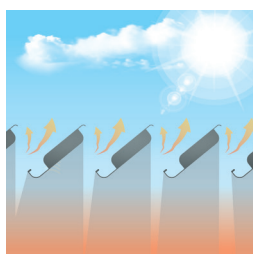

Ouverture partielle, ventilation naturelle par temps chaud.



Lames fermées, protection maximale contre la pluie.

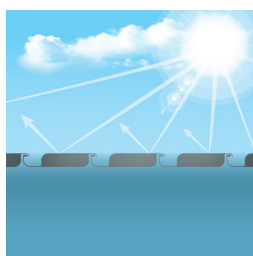

Fermeture totale pour une protection solaire optimum.





PAR TOUS LES
TEMPS

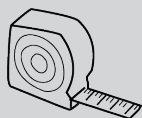

PERGOLA SUR-MESURE

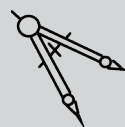

DÉVELOPPÉE PAR LE
BUREAU D'ÉTUDES
MITJAVILA

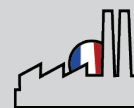

FABRIQUÉE ET
ASSEMBLÉE EN
FRANCE

OPTIONS

Pour toujours plus de confort

Prolongez vos soirées grâce à l'éclairage LED ou profitez de votre pergola à la mi-saison grâce au chauffage.

Grâce au capteur pluie, les lames se ferment automatiquement en cas de pluie inopinée. Le capteur vent quant à lui vous offre également la tranquillité d'esprit lors de vos absences. Avec l'option musique du chauffage infrarouge proposez une musique douce ou de la salsa pour détente ou soirée dansante sur la terrasse.

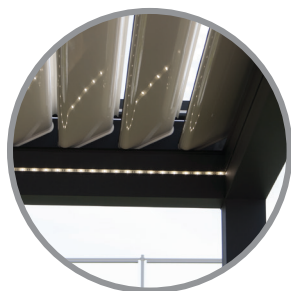

Éclairage ruban LED
avec variateur sur les
3 côtés



Chauffage infrarouge
+ musique
(coloris blanc ou gris)



Capteur vent et
capteur pluie

ALUMINIUM

100% recyclable

Nouvel alliage contenant plus de silicium, plus de fer, plus de cuivre et de magnésium, ce qui lui confère une meilleure résistance à la flexion.

Il faut savoir que l'aluminium est recyclable à 100% sans dégradation de ses propriétés. Surnommé aussi le green métal, il respecte l'environnement.

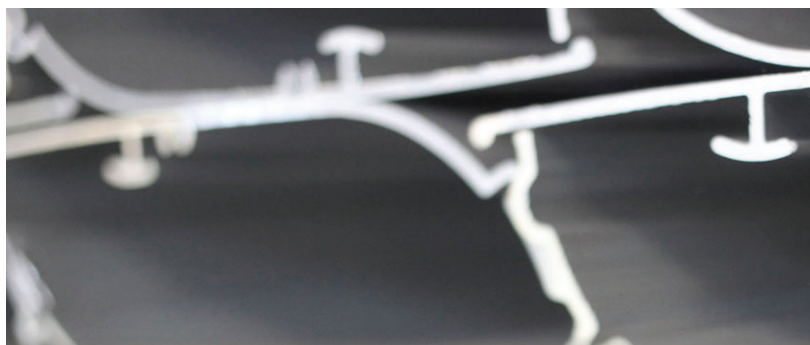

QUALITE

Tests et suivis

Conçue pour vous garantir la robustesse et l'esthétique d'un produit aluminium,

l'Horizon III issue de la gamme Horizon II conforme avec les normes CE et éprouvée par tests CSTB. Depuis sa conception et à chaque étape de fabrication votre pergola Horizon III est traitée comme un produit unique. Le laquage des profilés quant à lui répond aux normes de la profession.



Les autres gammes

Stores, abris, photovoltaïques...

Mitjavila, leader européen en protection solaire a étendu son savoir-faire non seulement aux structures de protection solaire mais également au photovoltaïque.

Depuis 1970, de la pergola toile à la pergola solaire en passant par le traditionnel store banne nos équipes renouvellent constamment notre gamme pour vous satisfaire.

Liste de revendeurs et installateurs sur simple demande.

www.mitjavila.com

 **MITJAVILA**

